

- Wysuwna konstrukcja 19"/4U
- Zasilacz
  - 350W - 230 VAC / 55,2 VDC
  - 700W - 2x zasilanie 230 VAC / 55,2 VDC
- Kompatybilne z PoE, PoE+, PoE++

NAZWA PRODUKTU	KOD	ZASILANIE
RACK/PoE-350	4-500-010	230VAC
RACK/PoE-700	4-500-011	230VAC



### Kompatybilne switche i media konwertery

*kompatybilność*

Urządzenia montowane są na szynie DIN35 o długości 300mm i zasilane z wbudowanego zasilacza 55.2VDC.

Modele	Szerokość [mm]	Gniazda SFP	Porty GE	Porty FE	RS485 / 422	Wej. cyfrowe	Wyj. przekaźnika
2G-2S.0.2.F	60	2	0	2 (PoE 25,5W)	2 / 1	2	1
2G-2S.0.2.F-PP	60	2	0	2 (PoE 60W)	2 / 1	2	1
2G-2S.0.3.F	60	2	0	3 (PoE 25,5W)	2 / 1	2	1
2G-2S.0.3.FC	60	2	0	3	0	0	0
2G-2S.3.0.F	60	2	3	0	2 / 1	2	1
2G-2S.1.4.F-PP	60	2	1	4 (PoE 25/60W)	2 / 1	2	1
200M-1S.0.1.M	30	1	0	1 (PoE 25,5W)	-	-	-
2G-1S.0.1.	30	1	0	1 (PoE 25,5W)	-	-	-

### Wewnętrzny schemat blokowy PoE-350

*uniwersalność*

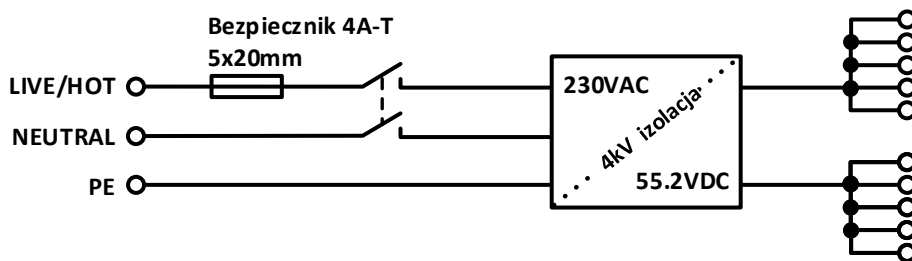

### Wewnętrzny schemat blokowy PoE-700

*uniwersalność*

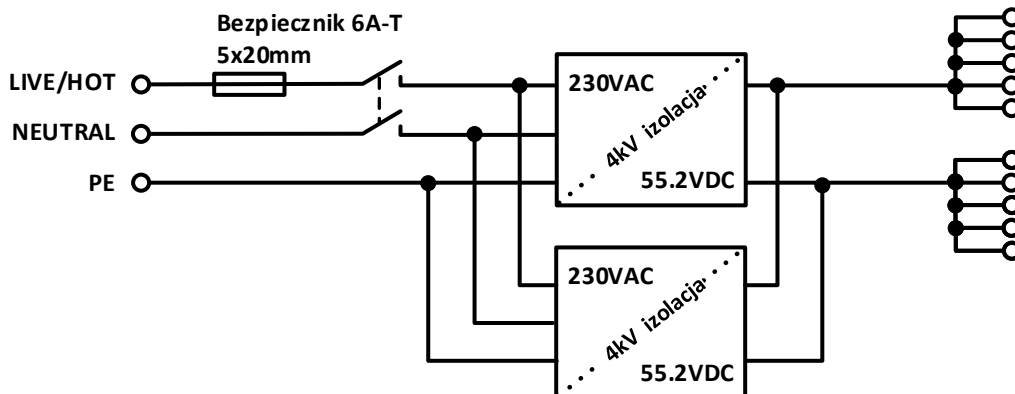

## Parametry techniczne

kompatybilność

	Parametr	Wartość	Jednostka	Uwagi	
Zasilanie	Napięcie wejściowe	230	VAC		
	Częstotliwość	50	Hz		
	Napięcie wyjściowe	55.2	VDC		
	Moc wyjściowa	350 / 700	W	PoE-350 / PoE-700	
	Złącze	C14 IEC 60320-1 z uchwytem bezpiecznika i switchem			
	Bezpiecznik	PoE-350: 5x20mm / 4A-T (zwłoczny)			PSU IN/OUT izolacja – 4kV
PoE-350: 5x20mm / 6A-T (zwłoczny)			PSU IN/OUT izolacja – 4kV		
Mechaniczne	Wymiary W x H x D	19" x 4U x 300	mm		
	Montaż sprzętu	na szynie DIN35			
	Szerokość DIN35	Min. 300	mm		
	Waga	PoE-350: 4.3		kg	
		PoE-700: 5		kg	
Stopień ochronny	IP20				
Środowisko	Zakres pracy	-30...+60	°C	temperatura otoczenia	
	Zakres przechowywania	-30...+60	°C		
	Wilgotność	Maks. 95	%	niekon densująca	

Producent zastrzega sobie prawo do zmiany parametrów technicznych bez wcześniejszego poinformowania.

## Parametry mechaniczne

uniwersalność

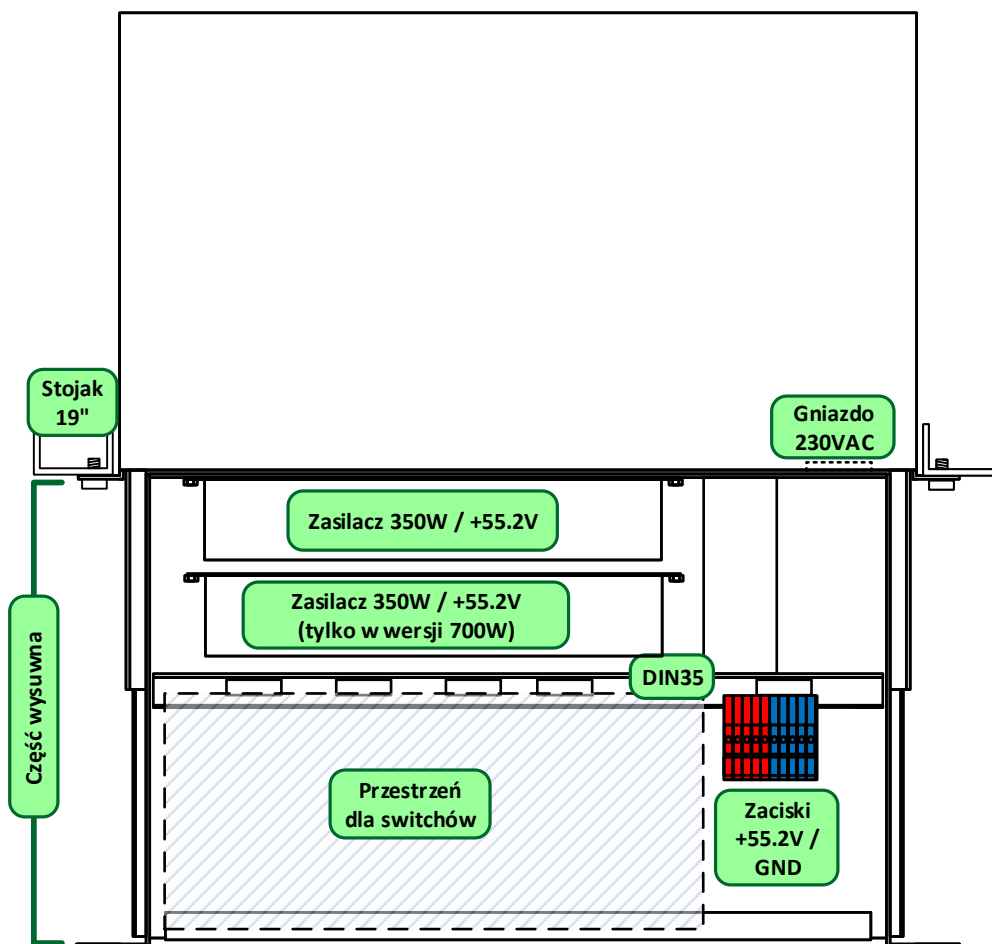

## RACK-PoE-xxx

## 19" półki kompatybilne z PoE/PoE+/PoE++

**1. Montaż**

Za pomocą 4 dołączonych śrub zamontuj półkę do 19-calowego stojaka, który powinien być uziemiony zgodnie z krajowymi normami.

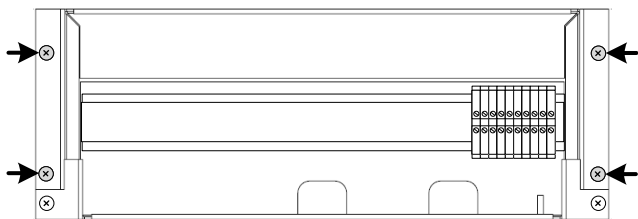
**2. Wyciąganie części wysuwnej**

Odkręć zaznaczone śruby i wyciągnij panel przedni panel z półki, co umożliwi zamontowanie sprzętu na szynę DIN35.

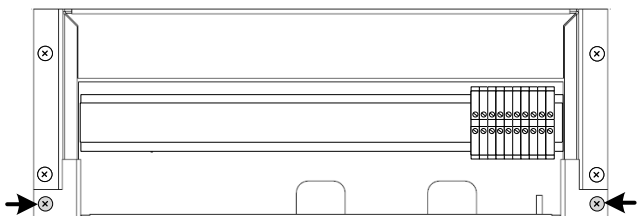
**3. Montaż sprzętu**

Umieść na szynie DIN35 wymagane urządzenia. Przewody uziemiające urządzeń z 2-stopniowym zabezpieczeniem przeciwprzepięciowym należy podłączyć do zacisków uziemiających i umieścić na szynie DIN35 obok urządzeń.

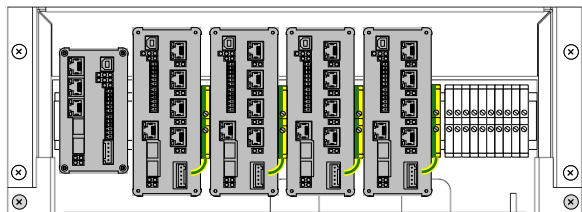
**4. Połączenia wzajemne +55.2VDC**

Wyjścia 55.2VDC zasilacza podłączone są do czerwonych i niebieskich zacisków. CZERWONE zaciski podłączone są do bieguna dodatniego (+55.2VDC), a zaciski NIEBIESKIE do bieguna ujemnego (GND). Podłącz te zaciski do zacisków zasilających zamontowanych urządzeń. Szczegóły znajdują się w instrukcjach instalacji poszczególnych urządzeń.

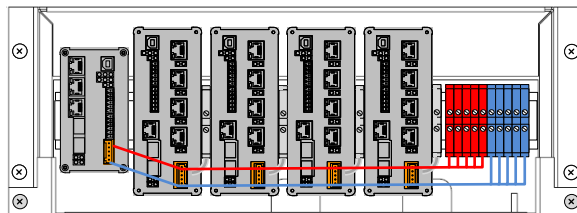
**5. Podłączenie zasilania 230VAC**

Do gniazda EURO (C14) na tylnej ścianie półki podłącz kabel zasilający 230VAC i włącz zasilanie włącznikiem 230V. Jeśli wszystkie przewody są poprawnie podłączone, diody LED zamontowanych urządzeń zaświecą się. Jeśli tak się nie stanie, wyłącz zasilanie 230VAC i sprawdź połączenia.